

LORENZETTI

MANUAL DE INSTRUÇÕES DE INSTALAÇÃO E GARANTIA
BACIA CONVENCIONAL LUXO
NBR 16727-2

ESPECIFICAÇÕES TÉCNICAS PARA INSTALAÇÃO

FERRAMENTAS NECESSÁRIAS PARA INSTALAÇÃO.

Trena ou metro, furadeira, broca para concreto de 10 mm, chave de fenda, chave Phillips, chave de boca número 11 e lápis.

ACESSÓRIOS NECESSÁRIOS QUE NÃO ACOMPANHAM O PRODUTO.
Acessórios: parafusos de fixação, anel de vedação e ligação de bacia ou espude.

INSTALAÇÃO DA BACIA CONVENCIONAL

A instalação deste produto deve ser feita por pessoas qualificadas.

Atenção: Certifique-se de que as tubulações de alimentação de água e esgoto estejam desobstruídas e livres de sujidades.

O ponto de água e o ponto de esgoto devem estar localizados conforme dimensões do desenho. Observar que o tubo de 4" (ponto de esgoto) deve estar com a extremidade cortada rente ao piso ou no máximo sobressaindo 1 cm do piso acabado.

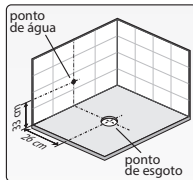

Trace no piso (centro do tubo de esgoto), linhas de centro perpendiculares entre si e paralelas em relação as paredes do banheiro (Fig. a). Em seguida trace uma linha paralela com distância de 6 cm em relação a linha de centro do tubo de esgoto.

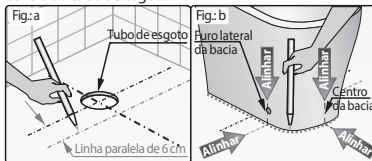

Coloque a bacia na posição de instalação, alinhando o furo lateral da bacia com o traço do piso. Alinhe também o centro da bacia (frontal) com o traço do piso (Fig. b). Trace no piso o contorno externo da base da bacia. Retire a bacia. Vire a bacia, posicione os suportes L' (7) alinhando o centro do furo lateral da bacia com o centro do furo do suporte L' (7). Com uma trena ou metro meça a distância A (Fig. c). Trace no piso a distância A marcando o local para furação (Fig. d).

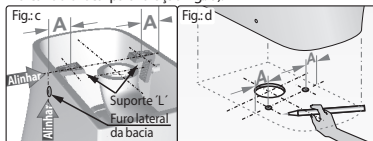

Faça as furações (4) com broca Ø 10 mm (Fig. e); coloque as buchas de nylon (5) nos furos; posicione os suportes L' (7) e aperte-os com os parafusos (9) e arruelas (8), ajuste os suportes de modo que fiquem justos com a parte lateral interna da base da bacia (verifique as dimensões de acordo com o produto), e fixe definitivamente os mesmos; instale o anel de vedação (6), conforme indicado pelo fabricante; encaixe a bacia no local de instalação, sendo que os furos nas laterais (10) coincidam com os suportes L' (7); com a bacia no ponto de instalação, fixe-a com as buchas guia (11) e parafusos (12); encaixe os botões de acabamento (13).

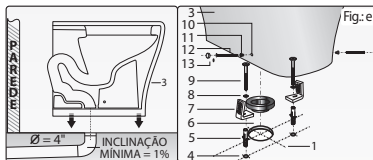

Composição básica: Argila, filito, caulim, vidrados e corante inorgânico.

ATENDIMENTO AO CONSUMIDOR
0800 0 16 02 11
www.lorenzetti.com.br

As imagens contidas neste manual são orientativas.

LORENZETTI

Lorenzetti S.A. Indústrias Brasileiras Eletrometalúrgicas
Rod. do Contorno, s/nº - km 19,5 - CEP 37706-306
Jd. do Contorno - Poços de Caldas - MG
C.N.P.J. 61.413.282/0023-59

Fabricado no Brasil - Made in Brazil - Hecho en Brasil

TERMO DE GARANTIA

1-Este produto é projetado procurando atender o consumidor e para tanto é importante que sejam seguidas todas as recomendações do manual de instalação.

2-Este produto somente deve ser instalado por um técnico instalador, de acordo com as especificações técnicas de instalação.

3-Este produto é garantido em todo o Território Nacional contra defeitos de fabricação pelo prazo de 10 anos (estando incluída neste período a garantia legal de 90 dias, estabelecida pela lei nº8078 de 11/09/90), quando utilizado para uso residencial, com início na data da emissão da Nota Fiscal.

4-Os produtos instalados em locais públicos ou de uso coletivo terão garantia de 5 anos (estando incluída neste período a garantia legal de 90 dias, estabelecida pela lei nº8078 de 11/09/90), com início na data da emissão da Nota Fiscal.

5-Esta garantia abrange exclusivamente a substituição e/ou conserto de peças que apresentem comprovadamente defeitos de fabricação ou de material constatado pelo Serviço Autorizado Lorenzetti, excluindo-se defeitos provenientes de transporte, instalação e uso inadequados.

6-Somente os SAL's - Serviços Autorizados Lorenzetti estão autorizados a executar os serviços de trocas eventuais de peças de reposição ou produto. Para atendimento do Serviço Autorizado Lorenzetti em produto dentro do prazo de garantia, é obrigatória a apresentação da Nota Fiscal de Compra.

7-As despesas relativas ao deslocamento do Serviço Autorizado Lorenzetti ou do instalador qualificado até o domicílio do consumidor, para realizar a instalação, bem como a mão de obra e os materiais necessários, correrão por conta do consumidor. Em casos de manutenção, dentro do primeiro ano vigente do período de garantia, as despesas correrão por conta do Serviço Autorizado Lorenzetti, desde que confirmado defeitos cobertos pela garantia, caso contrário, serão de responsabilidade do consumidor, mediante a orçamento previamente aprovado.

A GARANTIA NÃO SERÁ APLICADA NAS SEGUINTE SITUÇÕES:

1-Caso haja violação do produto ou conserto executado por pessoas ou empresas não autorizadas. Somente a rede de Serviço Autorizado Lorenzetti poderá realizar manutenções no produto.

2-Danos sofridos pelo produto em consequência de mau uso, quedas acidentais, manuseio inadequado, instalação incorreta e erro de especificação técnica de instalação.

3-Danos causados aos acabamentos devido à limpeza inadequada com produtos químicos, solventes, abrasivos tipo saponáceo, palha de aço, esponja dupla face e outros.

4-Produto com corpos estranhos em seu interior tais como: cola, lubrificantes, detritos, estopas e outros.

5-Produto instalado em locais onde a água é considerada não potável ou que contenha substâncias ou impurezas estranhas que comprometam seu bom funcionamento.

6-Aplicação de peças não originais, inadequadas, adaptações ou modificações não autorizadas.

7-Produtos ligados em rede hidráulica fora dos padrões especificados neste manual ou sujeita a flutuação excessiva de pressão.

8-Produtos instalados com utilização de cimento ou assentados sobre base de cimento, conforme norma NBR 16727-2.

TERMO DE GARANTIA

1-Este produto é projetado procurando atender o consumidor e, para tanto, é importante que sejam seguidas todas as recomendações do manual de instalação.

2-Este produto é garantido em todo o Território Nacional contra defeitos de fabricação pelo prazo de 1 ano (estando incluída neste período a garantia legal de 90 dias, estabelecida pela lei nº8078 de 11/09/90), quando utilizado para uso residencial, com início na data da emissão da Nota Fiscal.

3-Os produtos instalados em locais públicos ou de uso coletivo terão garantia legal de 90 dias, estabelecida pela lei nº8078 de 11/09/90), com início na data da emissão da Nota Fiscal.

4-Peças que apresentam desgaste natural de uso como: parafusos e porcas plásticas, buchas, fixadores, entre outras, terão garantia legal de 3 meses.

5-Esta garantia abrange exclusivamente a substituição e/ou conserto de peças que apresentem comprovadamente defeitos de fabricação ou de material constatado pelo Serviço Autorizado Lorenzetti, excluindo-se defeitos provenientes de transporte, instalação e uso inadequados.

6-Somente os SALS - Serviços Autorizados Lorenzetti estão autorizados a executarem os serviços de trocas eventuais de peças de reposição ou produto. Para atendimento do Serviço Autorizado Lorenzetti em produto dentro do prazo de garantia, é obrigatória a apresentação da Nota Fiscal de Compra.

7-As despesas de transporte para entrega e retirada dos aparelhos em garantia até os locais de Serviço Autorizado Lorenzetti, serão por conta do proprietário. O Serviço Autorizado Lorenzetti cobrará do proprietário taxa de visita quando solicitado atendimento domiciliar .

A GARANTIA NÃO SERÁ APLICADA NAS SEGUINTES SITUAÇÕES:

1-Caso haja violação do produto ou conserto executado por pessoas ou empresas não autorizadas. Somente a rede de Serviço Autorizado Lorenzetti poderá realizar manutenções no produto.

2-Danos sofridos pelo produto em consequência de mau uso, quedas acidentais, manuseio inadequado, instalação incorreta e erro de especificação técnica de instalação.

3-Danos causados aos acabamentos devido à limpeza inadequada com produtos químicos, solventes, abrasivos tipo saponáceo, palha de aço, esponja dupla face e outros.

4-Produtos com cola, lubrificantes, detritos e outros.

5-Mudança da cor do produto devido a exposição a intempéries.

6-Aplicação de peças não originais, inadequadas, adaptações ou modificações não autorizadas.



ATENÇÃO!
NÃO SUBA OU SENTE NA TAMPA DO ASSENTO.
RISCO DE QUEBRA DO PRODUTO.

Composição Básica: Termoplásticos,
Elastômeros e Aço Inoxidável.



PRODUTO E
EMBALAGEM
RECYCLABLES



ESPAÇO
PARA
LIMPA
DATA DE
IMPRESSÃO

LORENZETTI

Lorenzetti S.A. Indústrias Brasileiras Eletrometalúrgicas
Av. Presidente Wilson, 1230 - CEP 03107-901
Mooça - São Paulo - SP - C.N.P.J. 01.413.282/0001-43
Fabricado no Brasil - Made in Brazil - Hecho en Brazil

ATENDIMENTO AO
CONSUMIDOR
0800 0 16 02 11
www.lorenzetti.com.br

LORENZETTI

MANUAL DE INSTRUÇÕES DE INSTALAÇÃO E GARANTIA

ASSENTO SANITÁRIO

COMBO LOREN CLASS

Leia atentamente as instruções de instalação e
garantia antes de instalar o produto.

INSTRUÇÕES DE INSTALAÇÃO

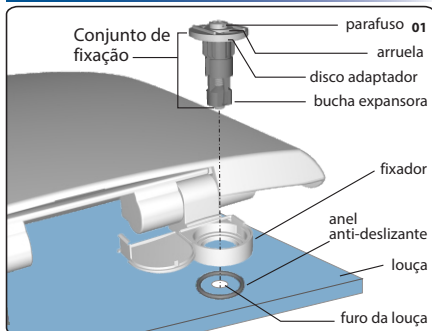

-Abra a tampa dos fixadores; monte cada fixador com o parafuso, a arruela, o disco adaptador e a bucha expansora pelo lado de cima (Fig.:01 e Fig.:02);

-Encaixe o anel anti-deslizante por baixo do fixador (Fig.:01).

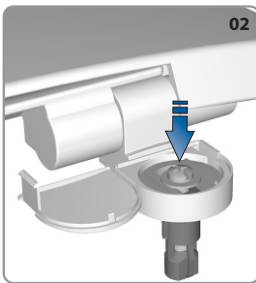

-Posicione o assento com os conjuntos de fixação na louça, pressionando-os para encaixá-los nos furos, até que os fixadores encostem na bacia.

Obs.: É necessário forçar as buchas expansoras nos furos da louça, conforme indicado pelas setas da figura 03, pois o encaixe ocorre por interferência.

-Mova o assento para os lados, para frente ou para trás, até obter o correto posicionamento com a louça (Fig.:04).

-Dê o aperto final tomando cuidado para não mover os fixadores da posição ajustada e mantendo-os pressionados contra a louça (Fig.:05).

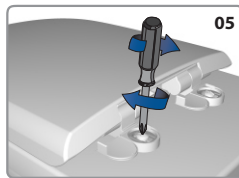
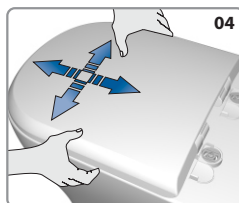
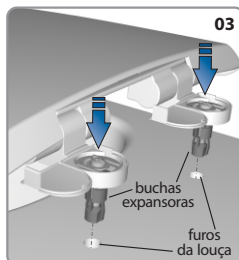

- Feche a tampa dos fixadores (Fig.:06).

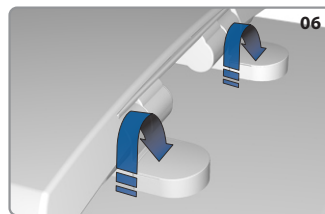

LIMPEZA

-Para a limpeza do produto, utilize pano macio, água e sabão neutro, pois alguns produtos de limpeza podem danificar o assento. Após higienização, enxague o assento com água limpa e seque-o com pano macio.

ATENÇÃO

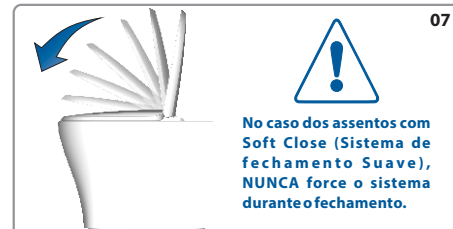

Os desenhos contidos neste manual são orientativos.